

29全日本ジュニア静岡県予選

階級	順位	氏名	所属	階級	順位	氏名	所属
55	1	(初)石川俊介	(加藤学園)	44	1		
	2	(初)野上怜也	(東海大翔洋)		2		
	3	(初)出野優汰	(島田樟誠)		3		
	3	(初)勝亦浩二郎	(市立沼津)		3		
60	1	(初)山本蒼良	(東海大翔洋)	48	1	(初)渋谷舞	(東海大翔洋)
	2	(初)芹沢碧威	(飛龍)		2	(初)吉永繭	(藤枝順心)
	3	(初)渥美舜	(沼津工)		3	(初)近藤舞	(城南静岡)
	3	(初)船津匡司	(東海大翔洋)		3	(初)吉田韻	(富士市立)
66	1	(初)橋口雄	(静岡学園)	52	1	(初)中村愛香莉	(藤枝順心)
	2	(初)青島稜輔	(静岡学園)		2	(一)鶴巻実	(藤枝順心)
	3	(貳)山下海斗	(静岡産業大)		3	(初)川口優	(東海大翔洋)
	3	(初)寺内遼太郎	(浜松商)		3	(一)百田久佳	(藤枝順心)
73	1	(初)坂本航輝	(静岡学園)	57	1	(初)袴田佳名瑚	(藤枝順心)
	2	(初)白石諄	(加藤学園)		2	(初)山上春奈	(藤枝順心)
	3	(初)菊池魁	(日大三島)		3	(初)木村知葉	(東海大翔洋)
	3	(初)魚住駿	(東海大翔洋)		3	(初)八道さくら	(藤枝順心)
81	1	(貳)服部滯	(静岡産業大)	63	1	(初)杵淵萌	(東海大翔洋)
	2	(貳)菊地諒	(静岡産業大)		2	(初)向尾知妃	(藤枝順心)
	3	(初)鍵山潤	(日大三島)		3	(初)野島楓	(富士市立)
	3	(初)吉川颯真	(飛龍)		3	(初)上村悠花	(東海大翔洋)
90	1	(初)田倉淳ノ介	(加藤学園)	70	1	(初)梶田珠来	(藤枝順心)
	2	(初)守重裕斗	(鹿島学園浜松校)		2	(初)池田紗也	(藤枝順心)
	3	(初)南條伯海	(東海大翔洋)		3	(初)菊池さくら	(市立沼津)
	3	(初)重田幸大	(日大三島)		3	(一)高山美憂	(藤枝順心中)
100	1	(初)大橋海斗	(日大三島)	78	1	(初)澤崎莉子	(東海大翔洋)
	2	(初)米山竜生	(東海大翔洋)		2	(初)山本杏	(藤枝順心)
	3	(貳)池田光洋	(静岡産業大)		3	(初)佐藤颯姫	(東海大翔洋)
	3	(初)黒川平次	(沼津工)		3		
100超	1	(初)長屋友	(加藤学園)	78超	1	(一)米川明穂	(藤枝順心)
	2	(貳)高木一石	(湖西)		2	(初)樋渡美海	(常葉大橋)
	3	(貳)小林勇矢	(浜北西)		3		
	3	(貳)市川航太	(静岡産業大)		3		

55kg級

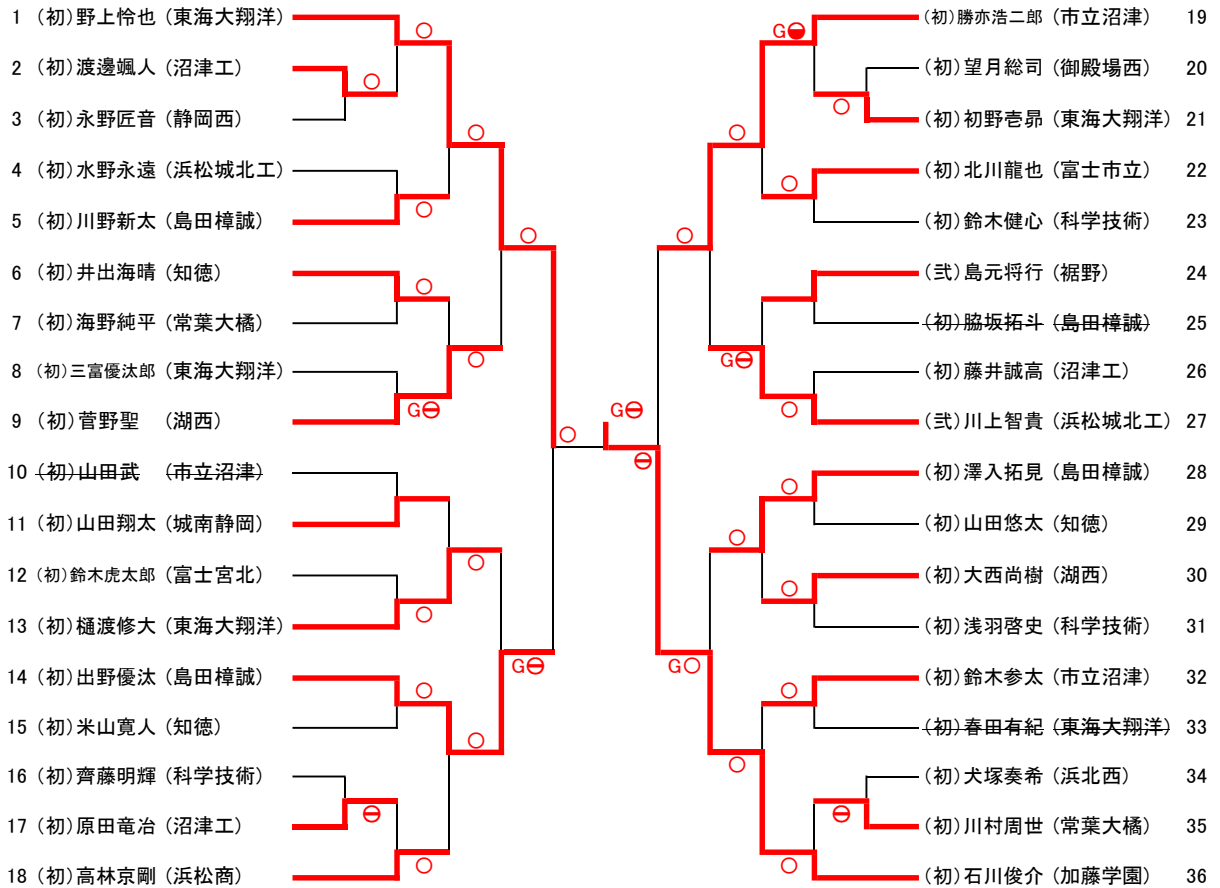

60kg級

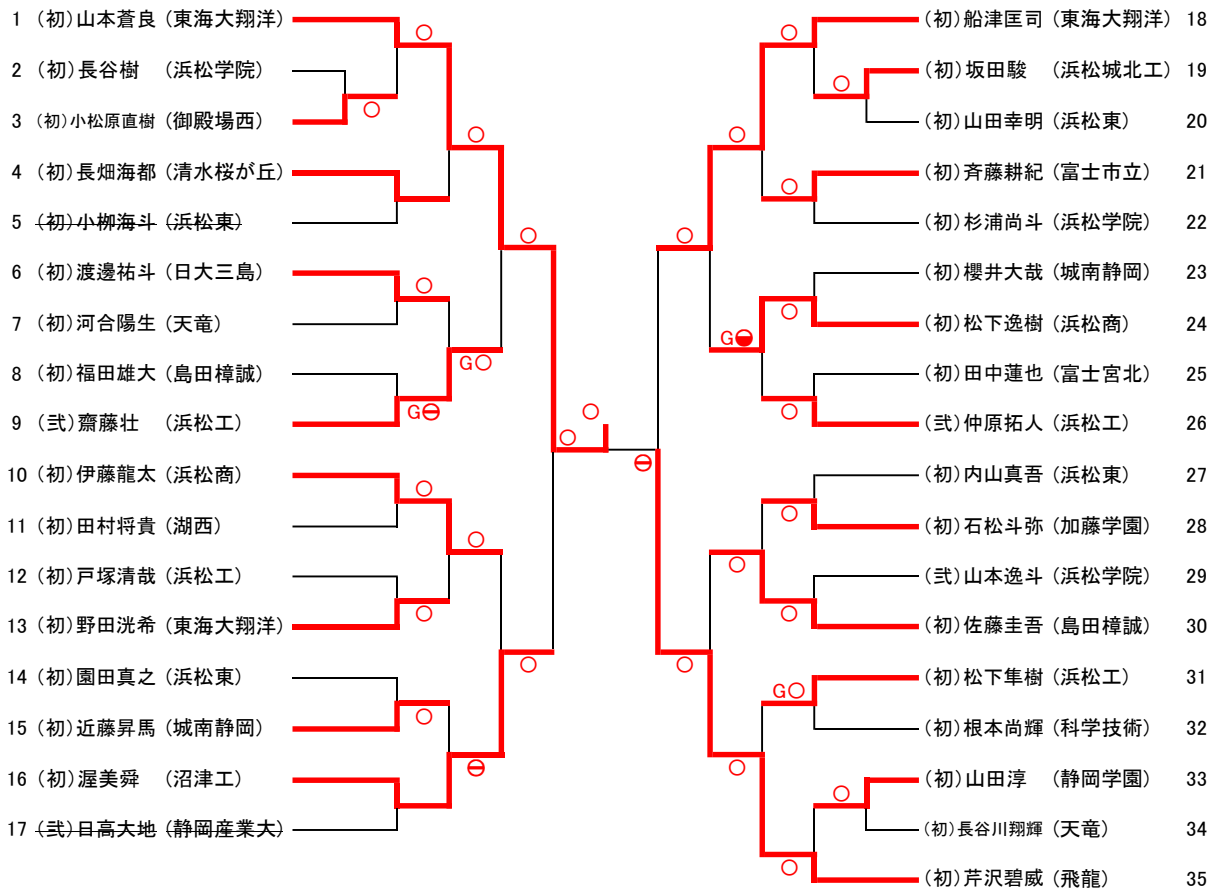

66kg級

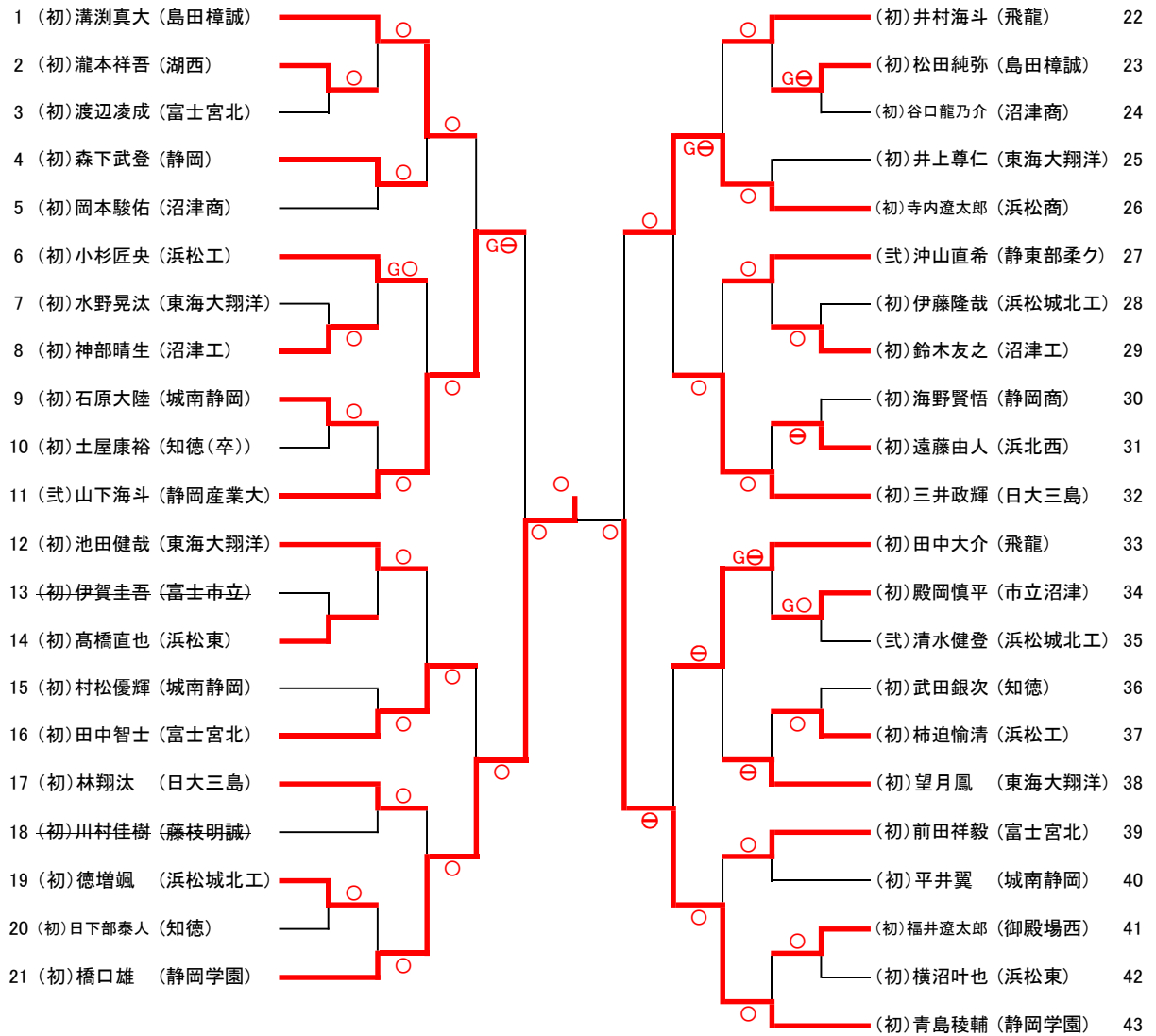

73kg級

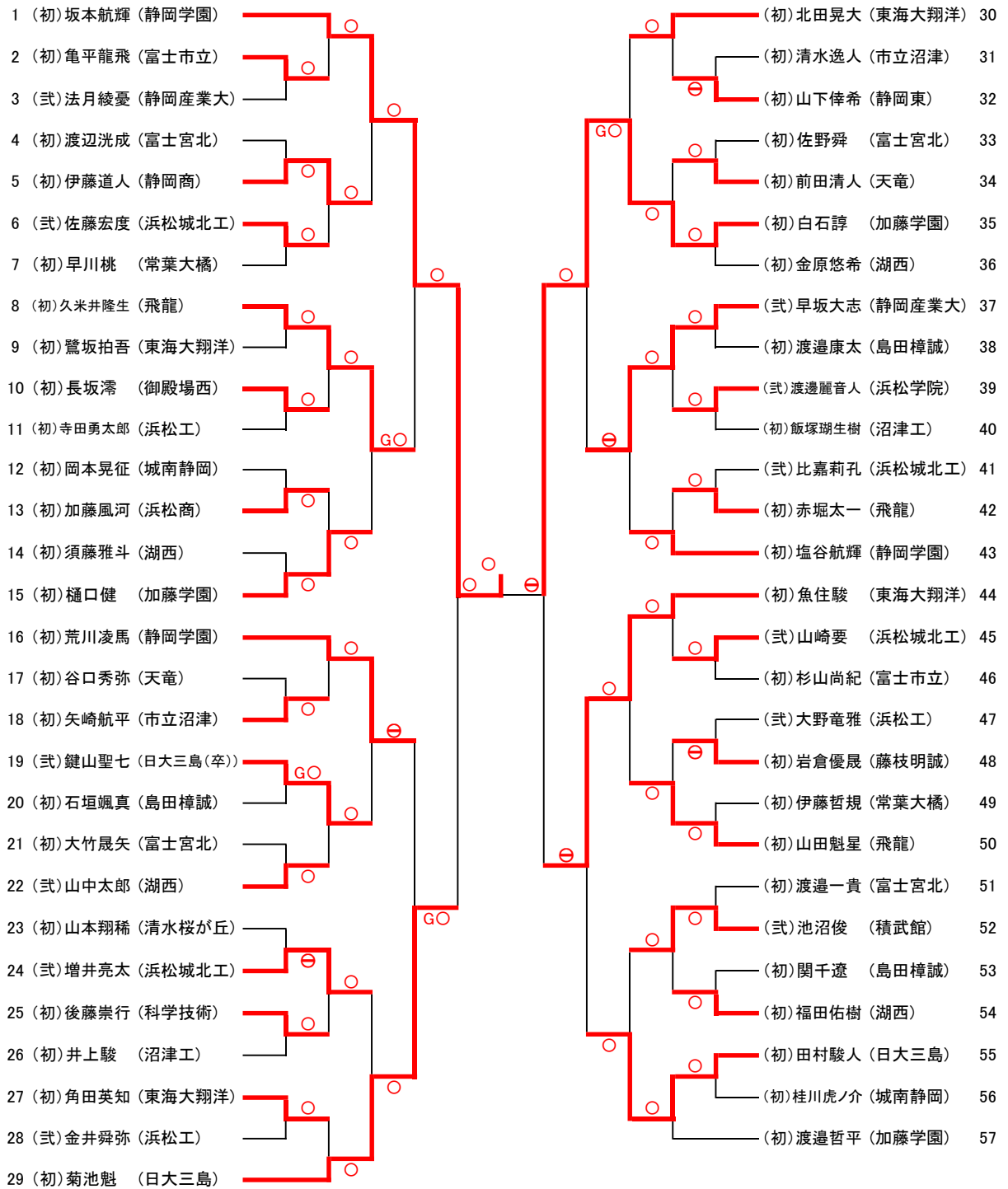

81kg級

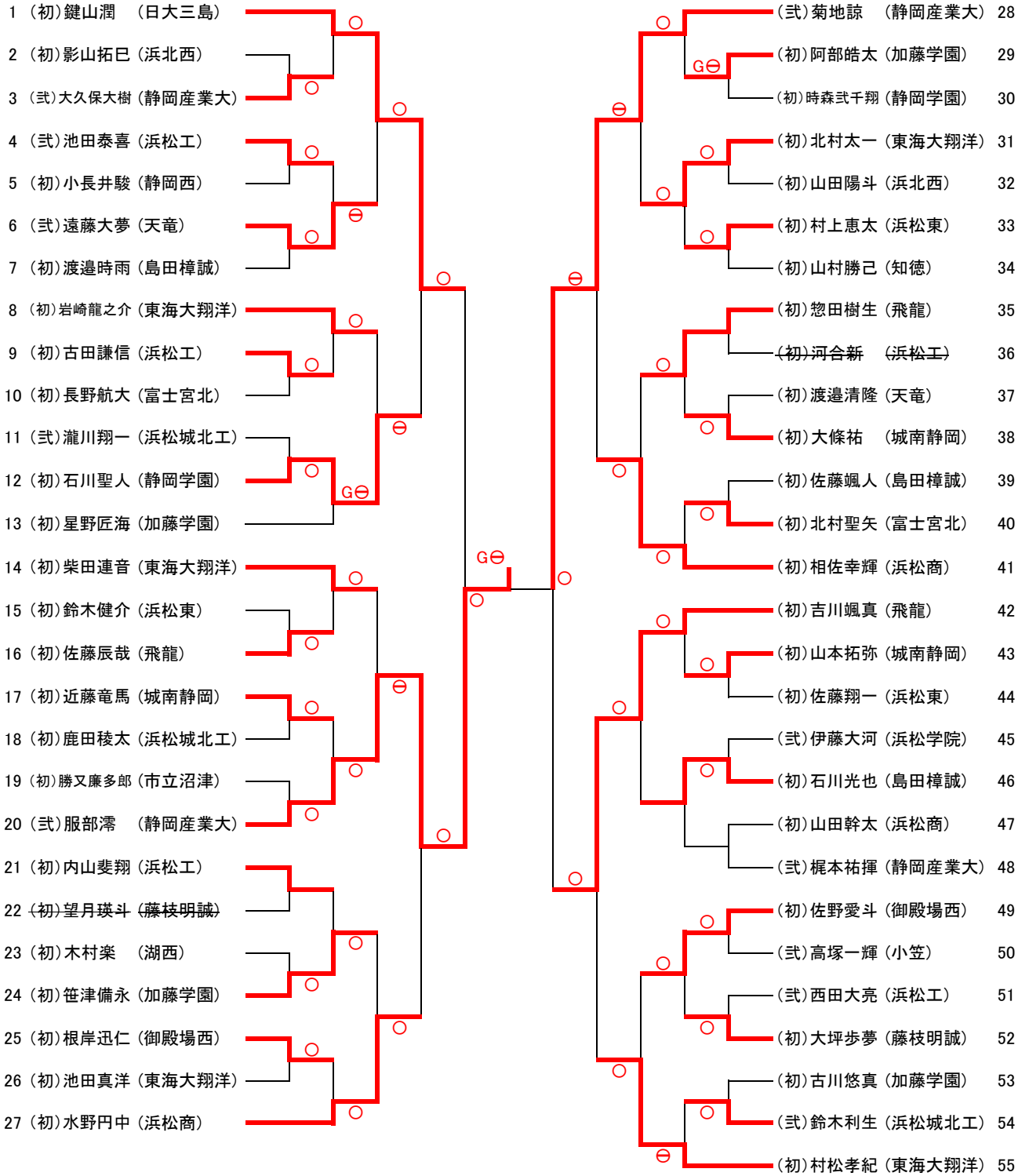

90kg級

1 (初)守重裕斗 (鹿島学園浜松校)		(初)田倉淳ノ介 (加藤学園)	20
2 (初)竹田凱 (静岡東)		(三)大森宣明 (静岡産業大)	21
3 (初)鈴木崇史 (御殿場西)		(初)鈴木翔馬 (天竜)	22
4 (初)小澤幹久 (日大三島)		(初)春田晃希 (東海大翔洋)	23
5 (三)太田敦旭 (静岡産業大)		(初)村田京亮 (湖西)	24
6 (初)井出海輝 (加藤学園)		(初)依田絃希 (日大三島)	25
7 (初)長谷川洋大 (浜北西)		(初)松野開都 (浜松東)	26
8 (初)砂村鳳馬 (飛龍)		(初)中谷隼 (静岡学園)	27
9 (三)松岡涼太 (湖西)		(初)後藤悠成 (浜松商)	28
10 (初)大掛星矢 (静岡学園)		(初)齋藤光葉 (裾野)	29
11 (初)豊田一樹 (富士宮北)		(三)石川弥明 (静岡産業大)	30
12 (初)大矢優男 (浜松工)		(初)佐野瑠星 (御殿場西)	31
13 (三)菊池穂 (静岡産業大)		(初)菊池巧大 (市立沼津)	32
14 (初)伊藤大地 (市立沼津)		(初)平野莞汰 (湖西)	33
15 (初)野末怜蒔 (浜松商)		(初)市川結生 (浜北西)	34
16 (初)渡邊優聖 (加藤学園)		(初)石川健人 (東海大翔洋)	35
17 (初)荒井祥多 (御殿場西)		(初)石川颯飛 (富士宮北)	36
18 (三)池沼達希 (浜松東)		(初)小山拓夢 (浜松商)	37
19 (初)南條伯海 (東海大翔洋)		(初)重田幸大 (日大三島)	38

100kg級

1 (初)米山竜生 (東海大翔洋)		(初)大橋海斗 (日大三島)	16
2 (初)太田優樹 (浜北西)		(初)佐藤勇矢 (東海大翔洋)	17
3 (初)山崎雄麻 (飛龍)		(初)内山彪 (浜松商)	18
4 (初)杉山諒馬 (加藤学園)		(初)山本謙太郎 (富士宮北)	19
5 (初)武田駿之介 (静岡中央柔術)		(初)伊藤健真 (城南静岡)	20
6 (初)荻澤聖那 (富士宮北)		(初)木元健介 (知徳)	21
7 (三)工藤史哉 (静岡産業大)		(三)尾藤隼 (静岡産業大)	22
8 (三)池田光洋 (静岡産業大)		(初)齋藤楓樹 (島田樟誠)	23
9 (初)安間俊太 (浜松工)		(初)奥田奎人 (加藤学園)	24
10 (初)小池涼 (富士宮北)		(三)丸田ケンチ (静岡産業大)	25
11 (初)長倉有希 (静岡学園)		(三)鈴木彩徒 (浜松城北工)	26
12 (初)酒井颯介 (浜松商)		(初)渡邊稜都 (東海大翔洋)	27
13 (初)室伏辰葵 (市立沼津)		(初)大和碧瑠 (静岡学園)	28
14 (初)渡邊寛太郎 (東海大翔洋)		(初)西嶋淳 (飛龍)	29
15 (初)菅沼良成 (飛龍)		(初)黒川平次 (沼津工)	30

100kg超級

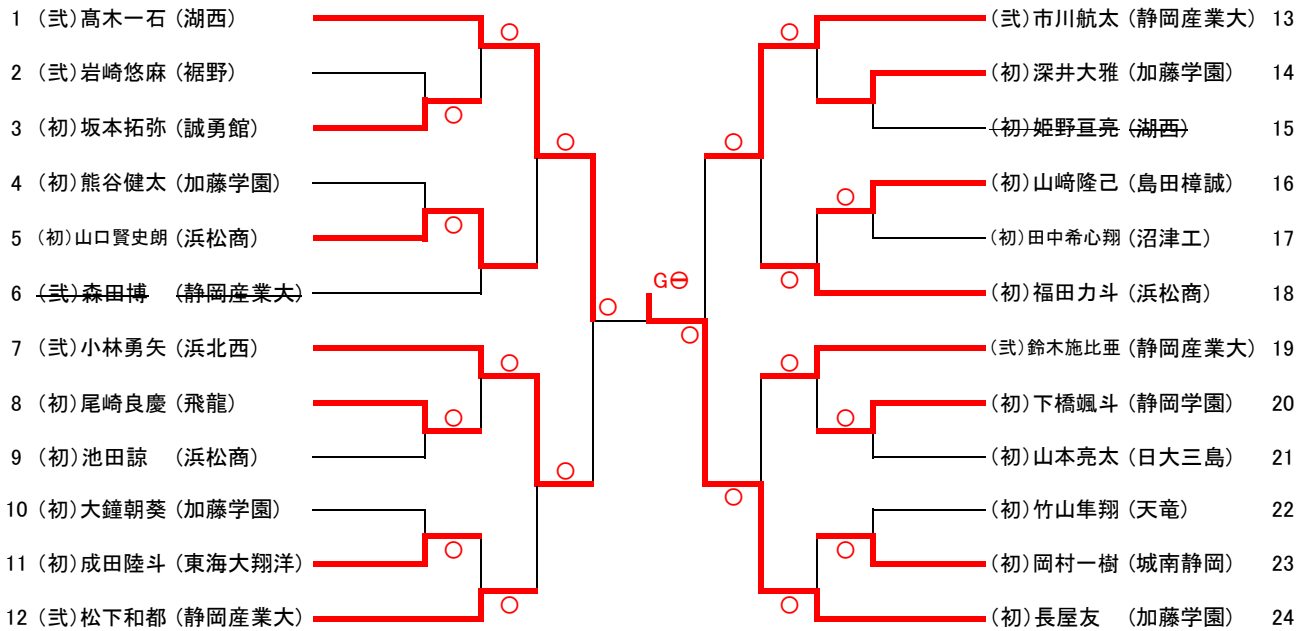

48kg級

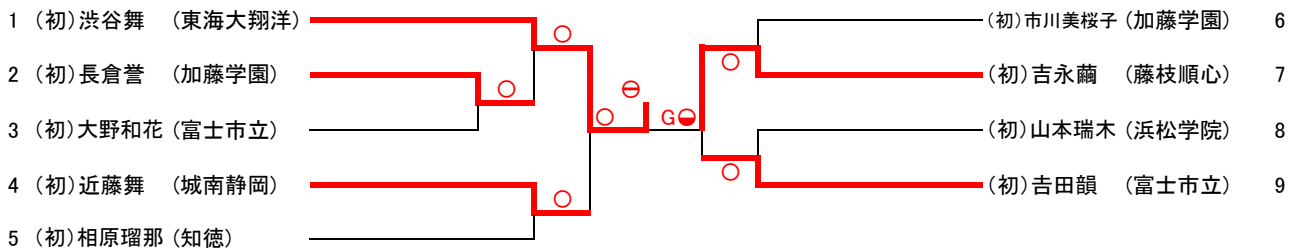

52kg級

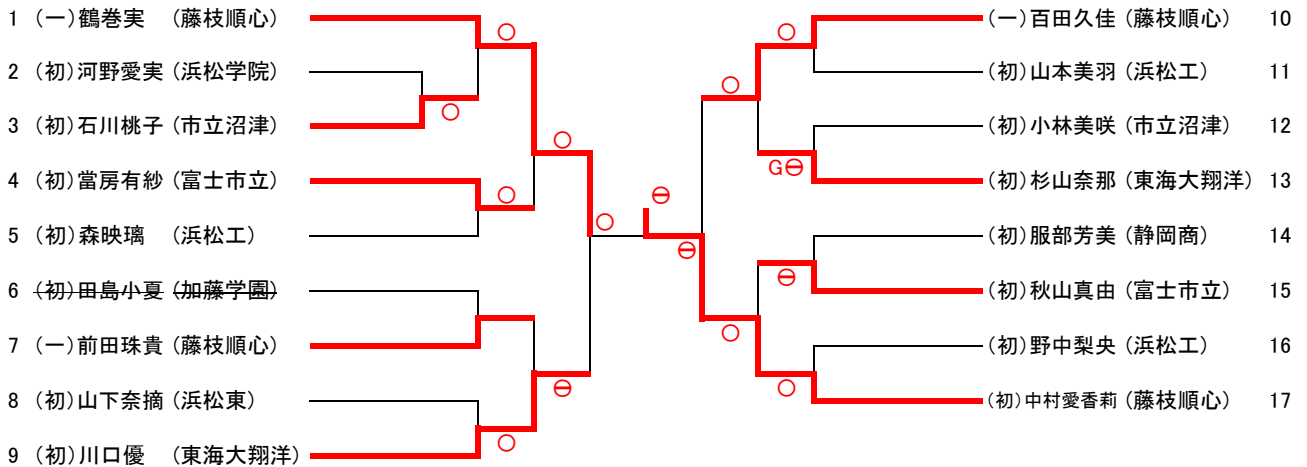

57kg級

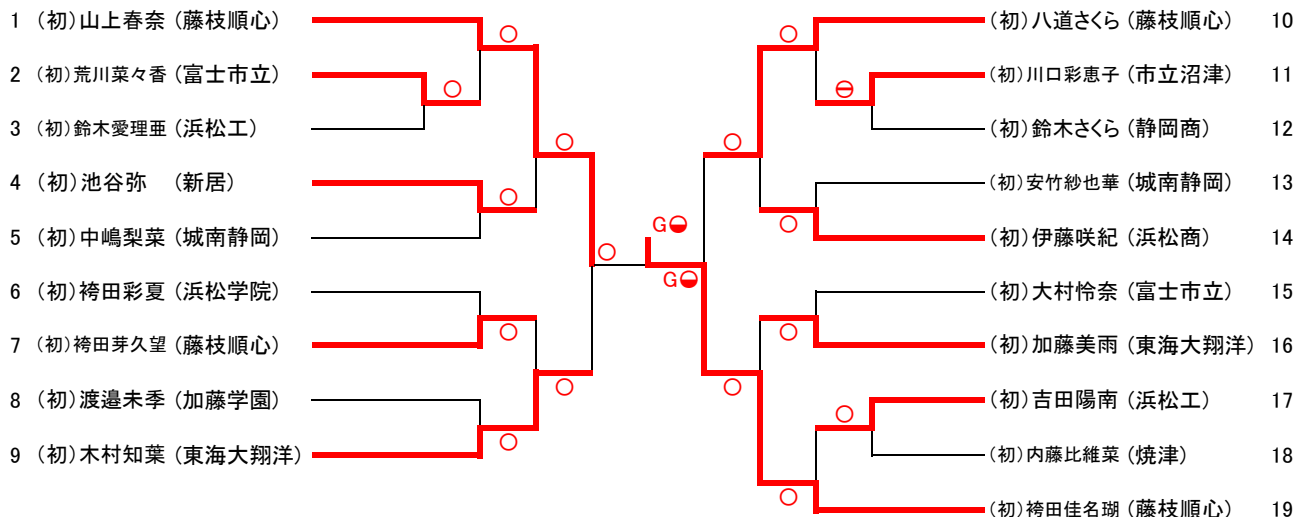

63kg級

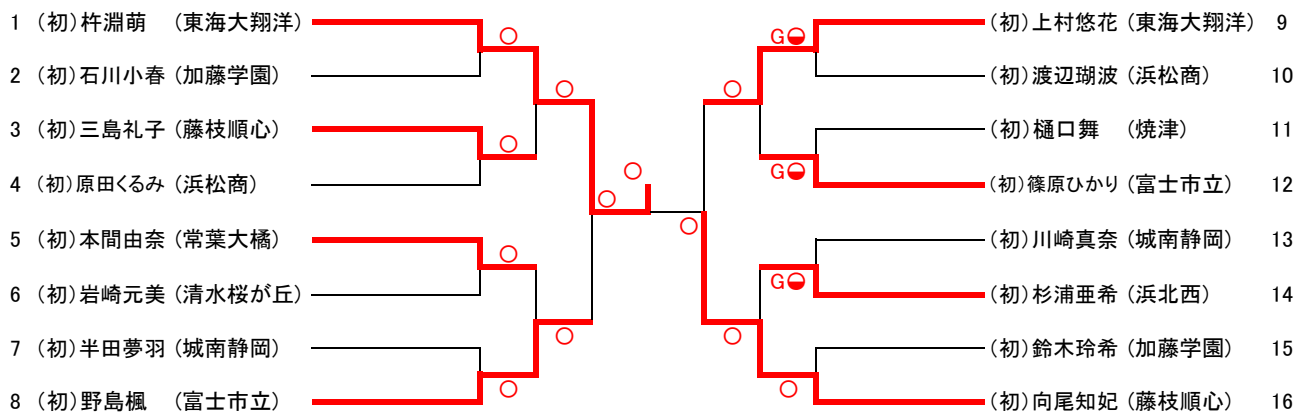

70kg級

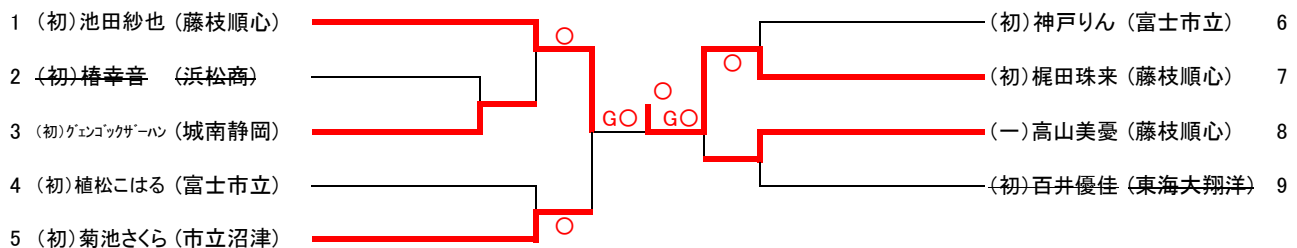

78kg級

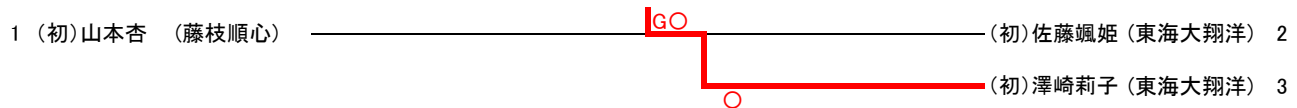

78kg超級

